

"Евіта" Прихожа
 "Эвита" Прихожая
 Малюнок №9 / Рисунок №9

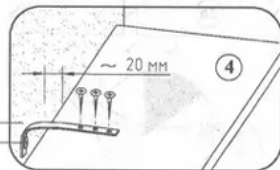
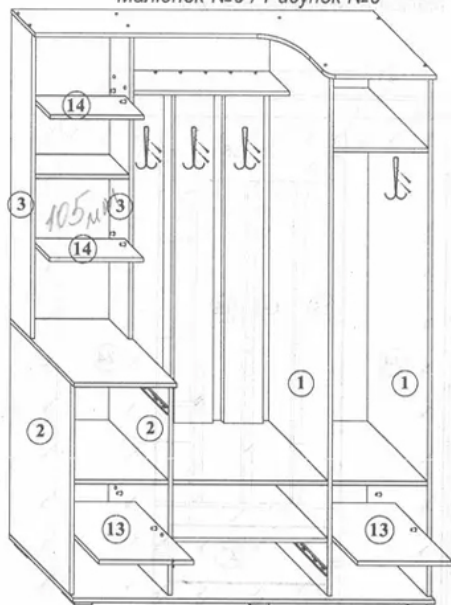

Кріплення запобіжної стрічки/Крепление предохранительной ленты

9/11 ст.

"Евіта" Прихожа
 "Эвита" Прихожая



Специфікація деталей / Спецификация деталей

№ поз.	Назва / Наименование	Розміри / Размеры (в мм)	К-ть / К-во (в шт.)
1	пр.л. Боковина	2013x330	2
2	пр.л. Боковина	818x330	2
3	пр.л. Боковина	1179x110	2
4	Кришка/Крышка	1402x350	1
5	Кришка/Крышка	402x350	1
6	Дно	1402x350	1
7	пр.л. Основа/пр.л. Основание	368x330	2
8	Основа/Основание	368x330	2
9	Основа/Основание	368x110	1
10	Основа/Основание	600x330	1
11	Основа/Основание	600x330	1
12	Основа/Основание	600x110	1
13	Полка	368x320	2
14	Полка	368x105	2
15	Стінка зовня/Стенка задняя	1334x150	3
16	Дверка / Дверь	1566x436	1
17	пр.л. Дверка з дзеркалом/ пр.л. Дверь с зеркалом	1173x436	1
18	Дверка / Дверь	438x396	2
19	Фронт шух.	216x600	1
20	Фронт шух.	182x396	1
21	Боковина шух.	300x120	4

Дюбель подвійний/ Дюбель двойной	Дюбель	Ексцентрик	Шканти 8x30	Саморіз/Саморез	Цв'ях/Гвоздь
Конфірмат/ Конфирмат	Полкодержатель/ Полкодержатель	Шуруп			

2/11 ст.

(UA)

ПОСЛІДОВНІСТЬ ЗБИРАННЯ

1. За допомогою специфікації, вибрати з упаковок потрібні деталі. Розмістити деталі на рівній і чистій поверхні.
2. Збирання розпочинати в горизонтальному положенні, та проводити за допомогою малюнок.
3. В деталі з лухими отворами Ø8мм обережно забити шканти, змістивши їх клеєм ПВА.
4. Прикрутити направляючі до боковин (поз.1; 2) та боковин шух.(поз.21) саморізами (малюнок №1; №4; №10 та №11).
5. З'єднати боковини (поз.2) з основою (поз.7) та кришкою (поз.5) за допомогою шкантив з дібелями та стягнуту ексцентриками (малюнок №1).
6. З'єднати боковини (поз.3) з основою (поз.9) за допомогою дібелів та стягнуту ексцентриками (малюнок №2).
7. При з'єднанні боковини (поз.3) до зібраної конструкції за допомогою дібелів та стягнуту ексцентриками (малюнок №3).
8. З'єднати боковини (поз.1) з основами (поз.7; 8) за допомогою дібелів та стягнуту ексцентриками (малюнок №4).
9. З'єднати стінки задні (поз.15) з основами (поз.11; 12) за допомогою конфірматів (малюнок №5).
10. З'єднати зібрану конструкцію за допомогою конфірматів з дібелями та стягнуту ексцентриками (малюнок №6).
11. При з'єднанні ножики до дна (поз.6), за допомогою саморізі (малюнок №7).
12. При з'єднанні до зібраної конструкції кришку (поз.4) та дно (поз.6) за допомогою конфірматів (малюнок №7).
13. Прикласти ДВП (поз.24; 25; 26) до тильної частини виробу та прибити цвяхами (малюнок №8).
14. Встановити виріб у вертикальне положення.
15. В лухі отвори боковин (поз.1; 2; 3) Ø5мм вставити паillotримачі. Встановити полки (поз.13; 14) на паillotримач (малюнок №7 та №9).
16. Зібрати шухлядки (малюнок №10 та №11). Прикрутити ручки за допомогою гвинтів. Прикласти ДВП (поз.27; 28) до нижньої частини виробу та прибити цвяхами.
17. Встановити шухлядки з'єднати направляючі. Відрегулювати шухлядки за допомогою отворів на направляючих та саморізі (малюнок №12).
18. Встановити та відрегулювати двері (поз.16; 17; 18) за допомогою петель. Прикрутити ручки за допомогою гвинтів (малюнок №12).

(RUS)

ПОСЛЕДОВАТЕЛЬНОСТЬ СБОРКИ

1. С помощью спецификации, выбрать из упаковок нужные детали. Разместить детали на ровной и чистой поверхности.
2. Сборку начинать в горизонтальном положении, и проводить с помощью рисунков.
3. В детали с глухими отверстиями Ø8мм осторожно забить шканты, смазав их клеем ПВА.
4. Прикрутить направляющие к боковинам (поз.1; 2) и боковинам шух. (поз.21) саморезами (рисунок №1; №4; №10 и №12).
5. Соединить боковины (поз.2) с основанием (поз.7) и крышкой (поз.5) с помощью шкантов с дюбелями и стянуть эксцентриками (рисунок №1).
6. Соединить боковины (поз.3) с основанием (поз.9) с помощью дюбелей и стянуть эксцентриками (рисунок №2).
7. Присоединить боковины (поз.3) к собранной конструкции с помощью дюбелей и стянуть эксцентриками (рисунок №3).
8. Соединить боковины (поз.1) с основаниями (поз.7; 8) с помощью дюбелей и стянуть эксцентриками (рисунок №4).
9. Соединить стенки задние (поз.15) с основаниями (поз.11; 12) с помощью конфирматов (рисунок №5).
10. Соединить собранную конструкцию с помощью конфирматов с дюбелями и стянуть эксцентриками (рисунок №6).
11. Присоединить ножки к дну (поз.6), с помощью саморезов (рисунок №7).
12. Присоединить к собранной конструкции крышку (поз.4) и дно (поз.6) с помощью конфирматов (рисунок №7).
13. Приложить ДВП (поз.24; 25; 26) к тыльной части изделия и прибить гвоздями (рисунок №8).
14. Установить изделие в вертикальное положение.
15. В лухие отверстия боковин (поз.1; 2; 3) Ø5мм установить паillotримачели. Установить полки (поз.13;14) на паillotримачели (рисунок №7 и №9).
16. Собрать шухлядки (рисунок №10 и №11). Прикрутить ручки с помощью винтов. Приложить ДВП (поз.27; 28) к нижней части изделия и прибить гвоздями.
17. Установить шухлядки соединив направляющие. Отрегулировать шухлядки с помощью отверстий на направляющих и саморезов (рисунок №12).
18. Установить и отрегулировать двери (поз.16; 17; 18) с помощью петель. Прикрутить ручки с помощью винтов (рисунок №12).

1/11 cm.

"Евіта" Прихожа "Эвита" Прихожая



Малюнок №12 / Рисунок №12

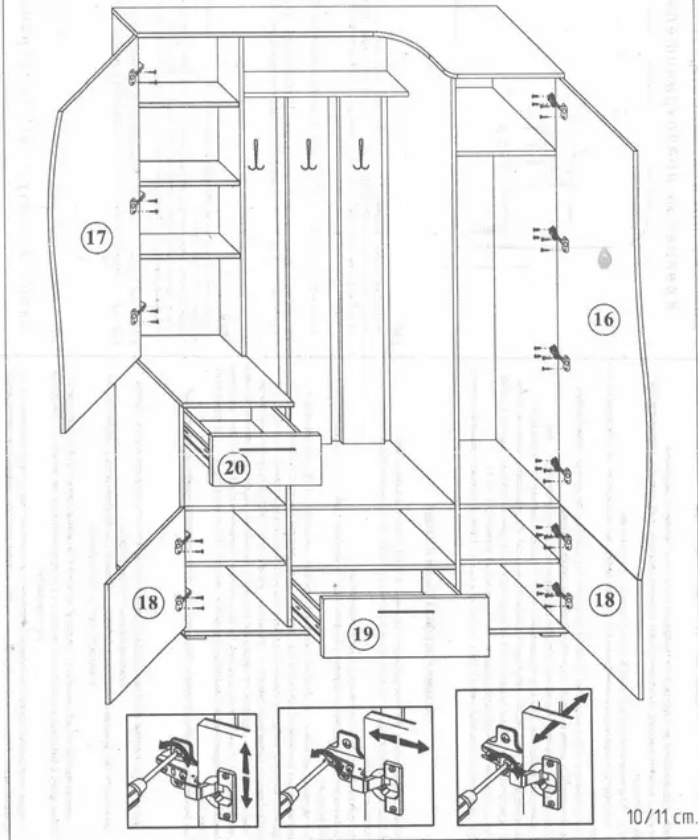

10/11 cm.

"Евіта" Прихожа

"Эвита" Прихожая

Малюнок №8 / Рисунок №8

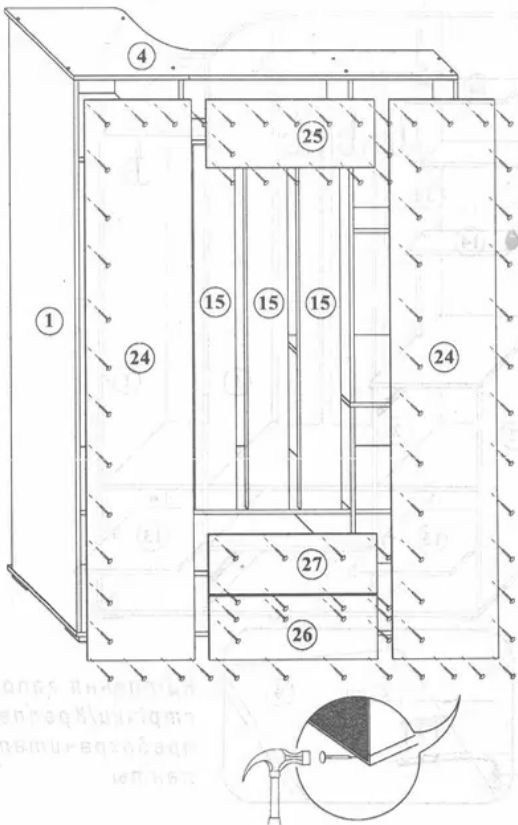

8/11 см.

Специфікація деталей / Спецификация деталей

№ код	Назва / Назначение	Кількість / Количество (в шт.)	Код / Код (в шт.)
22	Стовпчик	542x120	1
23	Стовпчик	30x120	1
24	ДВП	201x130	2
25	ДВП	248x54	1
26	ДВП	238x54	1
27	ДВП	248x54	1
28	ДВП	570x54	1
29	ДВП	338x54	1

"Евіта" Прихожа

"Эвита" Прихожая

Увага!!! Рекомендіємо зборку проводити спеціалістами по збірці меблів.
Внимание!!! Рекомендуем сборку проводить специалистам по сборке мебели.

Малюнок №10 / Рисунок №10

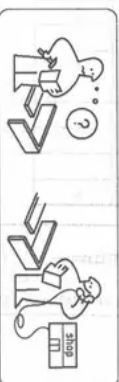
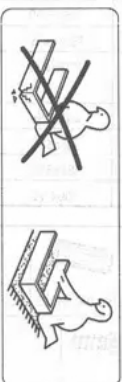
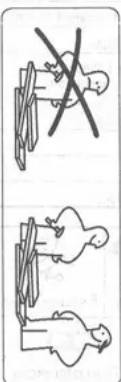
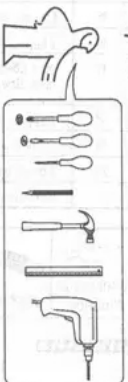
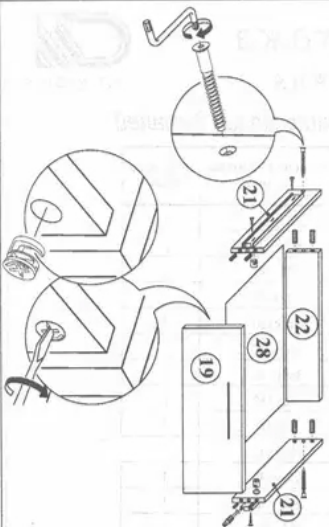

3/11 см.

"Евіта" Прихожа
"Эвита" Прихожая

Малюнок №7 / Рисунок №7

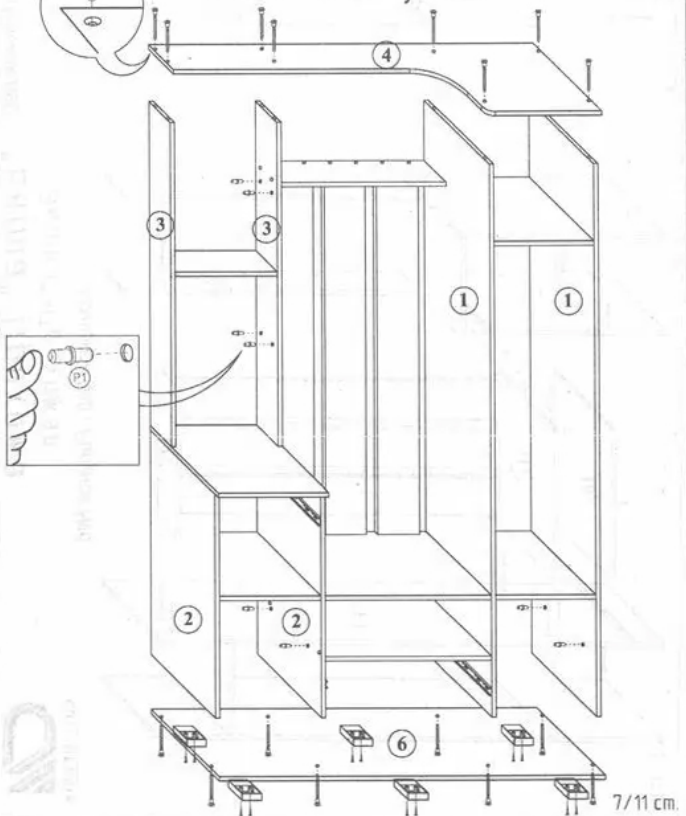

"Евіта" Прихожа
"Эвита" Прихожая

Малюнок №2 / Рисунок №2

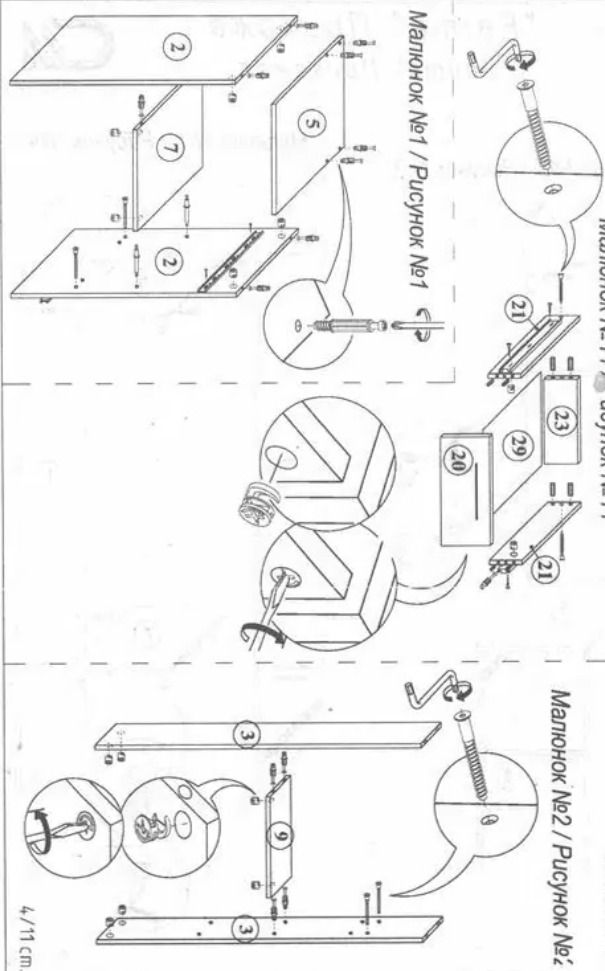

"Евіта" Прихожа
"Эвита" Прихожая



Малюнок №3 / Рисунок №3

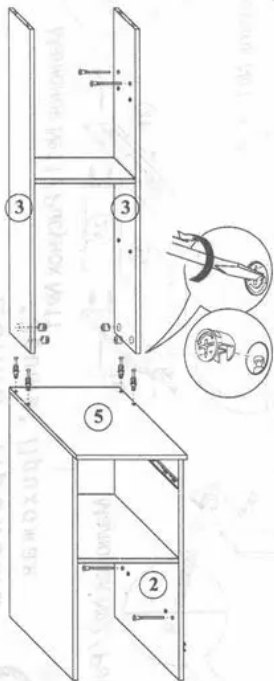

Малюнок №4 / Рисунок №4

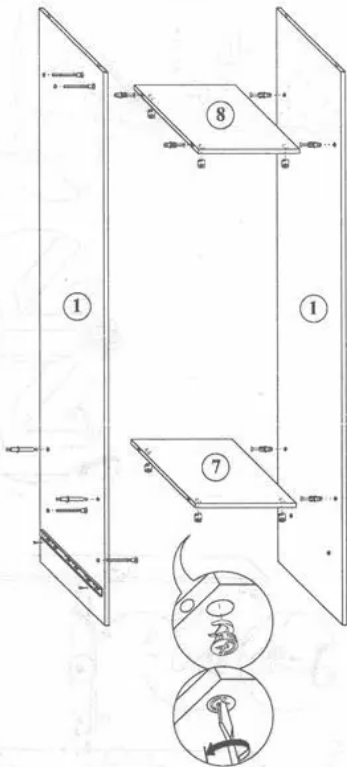

5/11 cm.

Малюнок №5 / Рисунок №5

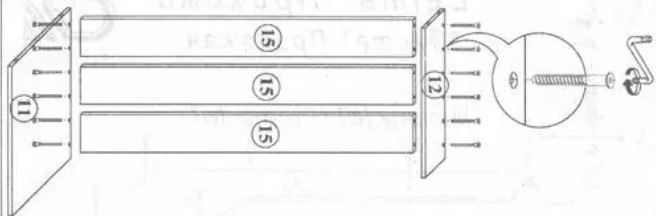

"Евіта" Прихожа
"Эвита" Прихожая

Малюнок №6 / Рисунок №6

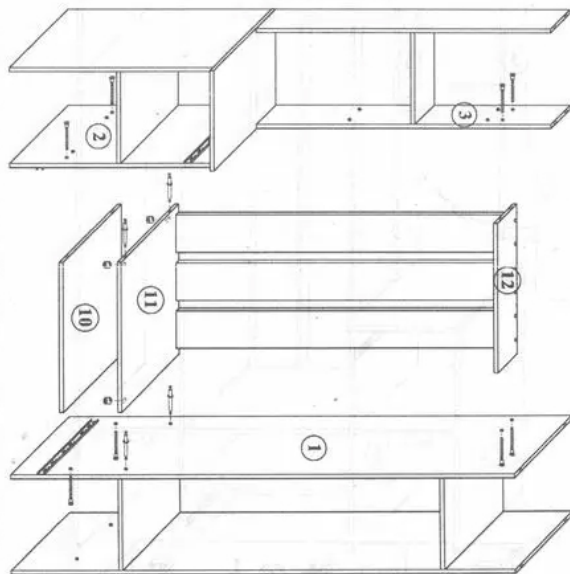

6/11 cm.

